

BEDIENUNGSANLEITUNG

Luftentfeuchter

Serie AD 740



ZU DIESER BEDIENUNGSANLEITUNG

Diese Bedienungsanleitung darf ohne schriftliche Genehmigung des Herstellers weder vollständig noch auszugsweise reproduziert, vervielfältigt und verbreitet werden.

Alle Rechte vorbehalten.

Die Bedienungsanleitung basiert auf den technischen und produktspezifischen Parametern. Der Hersteller behält sich vor, der Bedienungsanleitung ergänzende Informationen hinzuzufügen.

Der Einsatz eines Luftentfeuchters unter unzulässigen und nicht bestimmungsgemäßen Verwendungsbedingungen führt zum Erlöschen jeglicher Gewährleistungsansprüche.

Stand: 11_2019

1	Zu dieser Bedienungsanleitung	4
	Zielgruppen	4
	Darstellungskonventionen	4
2	Sicherheit	5
	Sicherheitseinrichtungen	5
	Gefahren durch Zubehör	5
	Zugelassene Bediener	5
	Sicherheitshinweise	6
3	Leistungsbeschreibung	8
	Bestimmungsgemäße Verwendung	8
	Lieferumfang	8
	Optionale Komponenten	8
	Gerätebeschreibung	9
4	Optionale Komponenten	11
	Pumpen-Kit für Kondensat	11
5	Transport und Aufstellung	12
	Transport	12
	Aufstellung	13
	Einsatzbedingungen	14
	Elektrischer Anschluss	14
	Kondensatablauf anschließen	15
6	Betrieb und Bedienung	17
	Bedienelemente	17
	Inbetriebnahme	18
	Bedienung	18
	Sprache einstellen	20
7	Wartung und Pflege	21
	Reinigung und Inspektion	23
	Ersatzteile und Kundendienst	23
8	Störungsbehebung	24
	Fehlermeldungen	25
	Störungen	25
9	Außerbetriebnahme, Lagerung und Entsorgung	28
	Außerbetriebnahme	28
	Lagerung	28
	Entsorgung	28
10	Technische Daten	29
11	EU-Konformitätserklärung	30

1 Zu dieser Bedienungsanleitung

Diese Bedienungsanleitung gehört zum Produkt. Sie enthält alle wichtigen Informationen darüber, wie Sie den Luftentfeuchter von **AERIAL** ordnungsgemäß und sicher transportieren, aufstellen, betreiben, lagern und entsorgen. Bewahren Sie die Bedienungsanleitung deshalb sorgfältig auf. Nachfolgend finden Sie Hinweise zur Zielgruppe dieser Bedienungsanleitung sowie zu den in diesem Dokument verwendeten Gestaltungsmerkmalen.

Zielgruppen

Diese Bedienungsanleitung richtet sich an alle Betreiber/ Bediener der Luftentfeuchter von **AERIAL**. Diese Personen müssen die Bedienungsanleitung gelesen und verstanden haben. Die physischen und psychischen Voraussetzungen für einen ordnungsgemäßen und sicherheitsbewussten Umgang mit den Luftentfeuchtern müssen jederzeit gewährleistet sein.

Darstellungskonventionen

In dieser Bedienungsanleitung finden Sie Hinweise, welche Sie vor den erläuterten Bedienschritten vor möglichen Gefahren warnen.



GEFAHR

Art und Quelle der Gefahr

Dieses Symbol in Verbindung mit dem Wort „Gefahr“ warnt Sie vor größter schwerer Verletzungsgefahr oder vor akuter Lebensgefahr.

- ➔ So werden Maßnahmen zur Gefahrenabwehr bzw. Sofortmaßnahmen im Eintrittsfall beschrieben



WARNUNG

Art und Quelle der Gefahr

Dieses Symbol in Verbindung mit dem Wort „Warnung“ warnt Sie vor schwerer Verletzungsgefahr.

- ➔ So werden Maßnahmen zur Gefahrenabwehr bzw. Sofortmaßnahmen im Eintrittsfall beschrieben



VORSICHT

Art und Quelle der Gefahr

Dieses Symbol in Verbindung mit dem Wort „Vorsicht“ warnt Sie vor leichter und mittlerer Verletzungsgefahr und vor drohendem Sachschaden.

- ➔ So werden Maßnahmen zur Gefahrenabwehr bzw. Sofortmaßnahmen im Eintrittsfall beschrieben



In diesem Kästchen finden Sie weitere Tipps und Hinweise zur Benutzung der Luftentfeuchter.

2 Sicherheit

Sicherheitseinrichtungen

Der Luftentfeuchter AD 740 wurde einer eingehenden Sicherheitsprüfung unterzogen. Bei Fehlbedienung oder Missbrauch drohen Gefahren für:

- den Bediener,
- die Maschine und andere Sachwerte der Betreibers,
- die effiziente Arbeit der Maschine.

Alle Personen, die mit der Aufstellung, Inbetriebnahme, Bedienung, Wartung und Instandhaltung der Luftentfeuchter zu tun haben, müssen

- entsprechend qualifiziert sein,
- diese Bedienungsanleitung genau beachten.

Gefahren durch Zubehör

Abwasserschläuche und Luftfilter müssen fachgerecht installiert werden und dürfen die Schutzeinrichtungen der Luftentfeuchter nicht außer Betrieb setzen. Die Bedienelemente müssen immer frei zugänglich bleiben.

Zugelassene Bediener

Die Bedienung des oder auch sonstige Arbeiten am Luftentfeuchter dürfen nur von Personen durchgeführt werden, die vom Betreiber dazu beauftragt und eingewiesen wurden. Der Bediener ist im Arbeitsbereich Dritten gegenüber verantwortlich.

SICHERHEIT

Zuständigkeiten für die unterschiedlichen Tätigkeiten an dem Luftentfeuchter müssen klar festgelegt und eingehalten werden. Unklare Kompetenzen sind ein Sicherheitsrisiko.

Der Betreiber muss:

- dem Bediener die Betriebsanleitung zugänglich machen und
- sich vergewissern, dass der Bediener sie gelesen und verstanden hat.

Sicherheitshinweise

Der Luftentfeuchter darf **nicht** eingesetzt werden unter folgenden Bedingungen:

- In Räumen mit explosionsgefährdeten Atmosphären.
- In Räumen mit aggressiven Atmosphären, z. B. Ammoniak, Holzsäuren, Chemikalien, überhöhter Chlorgehalt u. ä.
- In Räumen mit Wasser, das einen pH-Wert außerhalb von 7,0 bis 9,0 aufweist.



Bei niedrigeren pH-Werten besteht Korrosionsgefahr für alle Metalle und Schäden an mörtelhaltigen Werkstoffen (Fugen), bei höherem pH-Wert kommt es zu Haut- und Schleimhaut-Reizungen und vermehrter Ablagerung von Kalk.

- In Räumen mit Salz oder Flüssigkeiten mit einem Salzgehalt > 1% (auch Sole-Bäder).
- In Räumen mit Ozon behandelter Luft.
- In Räumen mit hoher Lösemittelkonzentration.
- In Räumen mit extrem hoher Staubbelastung.



Beachten Sie, dass sehr starke Luftbewegungen im Raum die Funktion des Luftentfeuchters negativ beeinflussen können, da sie ggf. den Luftstrom des Luftentfeuchters stören.

Darüber hinaus ist beim Einsatz der Luftentfeuchter folgendes zu beachten:



- ➔ Explosionsgefahr, Verbrennungen und Vergiftungen durch Kältemittel!
- ➔ Im Gerät befindet sich ein geruchloses, brennbares Kältemittel, welches bei falschem Umgang zu Explosionen und Brand sowie zu Verletzungen und Vergiftungen führen kann. Der Kältemittelkreislauf steht unter Druck.

- Keine Gegenstände zur Beschleunigung des Abtauprozesses verwenden.
- Luftentfeuchter nicht in Räumen mit dauerhaften Zündquellen wie offene Flammen, eingeschaltete Gasgeräte oder Elektroheizer aufbewahren.
- Luftentfeuchter nicht anbohren oder anbrennen.
- Gerät nur in einem ausreichend belüfteten Raum mit einer Grundfläche größer als 4 m² betreiben.
- Jegliche Arbeiten am Kältemittelkreislauf nur vom Hersteller oder von ihm autorisierten Fachpersonal durchführen lassen. Vor Arbeiten am Kältemittelkreislauf muss dieser an den vorgesehenen Einrichtungen entlastet werden.
- Nationale Vorschriften für Gasinstallationen beachten.
- Kältemittel nicht ablassen oder im Hausmüll entsorgen.
- Kontakt mit Kältemittel vermeiden
- Arbeiten an elektrischen Bauteilen dürfen nur von dazu ausgebildetem Personal durchgeführt werden.
- Das Gerät muss immer zu zweit oder mit geeigneten Hebezeugen transportiert werden.
- Es dürfen ausschließlich originale oder vom Hersteller zugelassene Ersatzteile verwendet werden.

3 Leistungsbeschreibung

Sie haben einen Luftentfeuchter der Firma **AERIAL** erworben und sich damit für ein bewährtes Qualitätsprodukt "Made in Germany" entschieden.

Bestimmungsgemäße Verwendung

Der Luftentfeuchter darf ausschließlich zur Entfeuchtung von Luft bei Atmosphärendruck in geschlossenen Innenräumen verwendet werden.

Der Luftentfeuchter kann die Bildung von Schwitzwasser verhindern, zu hohe Luftfeuchte beseitigen und eine bestimmte Luftfeuchte konstant halten.

Zur bestimmungsgemäßen Verwendung gehört auch die Einhaltung der angegebenen Einsatzbedingungen (siehe Seite 14).

Jede nicht der bestimmungsgemäßen Verwendung entsprechende oder darüber hinausgehende Verwendung gilt als nicht bestimmungsgemäß und führt zum Erlöschen jeglicher Gewährleistungsansprüche.



Die Einsatzdauer des Luftentfeuchters bis zur Trocknung eines Raumes und die zu erreichende Luftfeuchtigkeit sind stark von den Umgebungsbedingungen im Aufstellungsraum des Luftentfeuchters abhängig.

Lieferumfang

- Luftentfeuchter
- Wasserauffangbehälter
- eine Betriebsanleitung

Optionale Komponenten

- Pumpen-Kit
- Taupunkt-Kit zur Erkennung von Betauung
- Kondensatablaufschauch

Gerätebeschreibung



Abb. 1: Luftentfeuchter AD 740

1	Klappgriff	5	Räder
2	Frontwand (Luftaustritt)	6	Steckdose
3	Befestigungspunkte für Gurte	7	Sicherung für Steckdose 6A
4	Kabelaufwicklung		

Der Luftentfeuchter AD 740 verfügt über zwei Transporträder und einen hochklappbaren Griff. Seitlich können jeweils Verzurgurte angebracht werden. Die abgesicherte Steckdose dient zum Anschluss weiterer Geräte.

Der Wasserauffangbehälter befindet sich im Luftentfeuchter (Abb. 2, Pos. 4). Der Füllstand des Wasserauffangbehälters wird über einen Schwimmer gemessen und der Luftentfeuchter ausgeschaltet, wenn der Behälter voll ist.

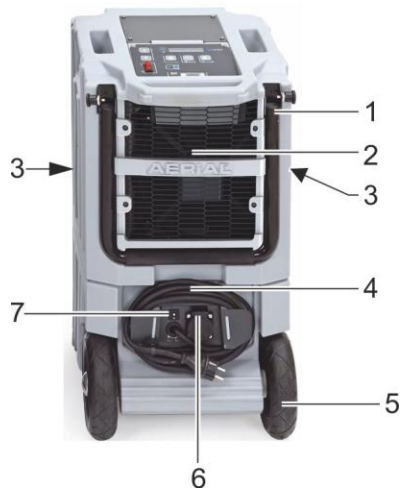

Abb. 2: Luftentfeuchter Serie AD 740 (Rückansicht)

1	Raumfühler	5	Abtauwanne
2	Luftansaugfläche mit Luftfilter	6	Kondensat-Ablaufstutzen für Kondensatablaufschauch
3	Wasserauffangbehälter	7	Griff zum Ausbau des Kältekreislaufs
4	Eimerverriegelung	8	Anschluss für ein Pumpen-Kit oder Taupunkt-Kit



Abb. 3: Rückansicht ohne Wasserauffangbehälter

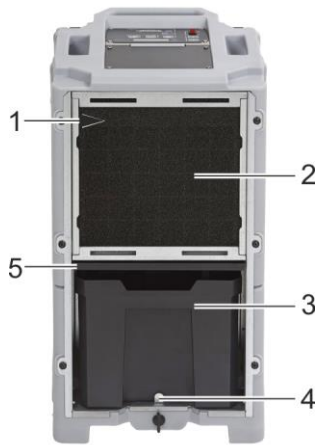

Abb. 4: Abtauwanne

4 Optionale Komponenten

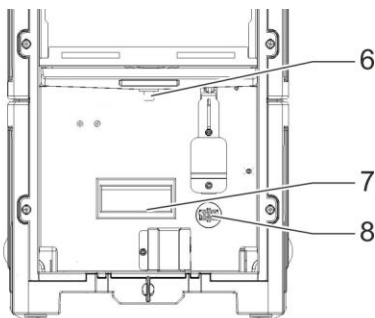
Pumpen-Kit für Kondensat

Optional kann der Luftentfeuchter mit einer Pumpenlösung nachgerüstet werden. Das „Pumpen-Kit“ erhalten Sie bei Ihrem **AERIAL**-Fachhändler. Es lässt sich mit wenigen Handgriffen ganz einfach einsetzen und auf Wunsch wieder entfernen.

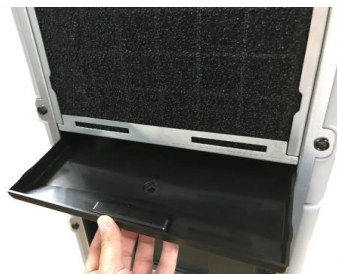

Abb. 5: Pumpen-Kit für Luftentfeuchter AD 740

1	Gleichschloss	3	Kabelaufwicklung
2	Ablaufstutzen für Schlauchanschluss 15 x 2 mm	4	Taste für manuelles Abpumpen (vor Abtransport des Luftentfeuchters)

5 Transport und Aufstellung

Transport

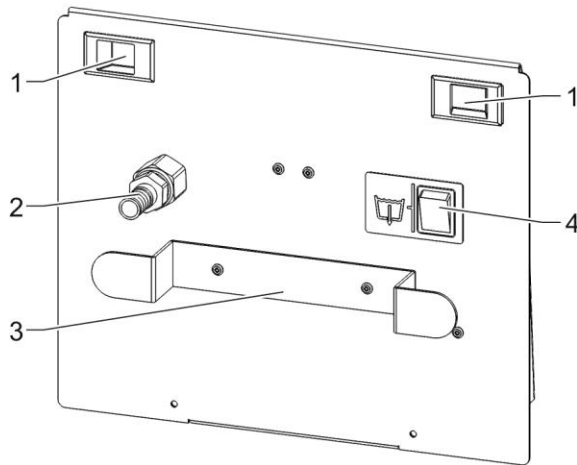

Lebensgefahr durch Stromschlag!

Die Berührung spannungsführender Teile kann zum Tod führen. Durch Verschütten von Kondensat auf Bauteile unter Stromspannung kann es zu einem Stromschlag kommen.

- ➔ Vor jedem Ortswechsel des Luftentfeuchters den Luftentfeuchter am Ein- / Ausschalter ausschalten und den Netzstecker aus der Steckdose ziehen.
- ➔ Der Wasserauffangbehälter ist zu leeren.



Quetschgefahr durch Verlust der Standfestigkeit bei Einsatz in unebenen Flächen oder Rampen, unkontrolliertes Abrollen, Rutschen oder Stürzen!

Durch Verlust der Standfestigkeit oder unkontrollierte Bewegungen können Verletzungen und Sachschaden verursachen.

- ➔ Den Luftentfeuchter vorzugsweise stehend transportieren.
- ➔ Den Luftentfeuchter immer gegen Kippen oder Abrutschen sichern.
- ➔ Das Gerät immer auf möglichst ebenen und festen Oberflächen aufstellen.
- ➔ Bei Geräten mit Rollen oder Räder nach Bedarf mit zusätzlichen Mitteln gegen unkontrolliertes Abrollen sichern.
- ➔ Einsatz in Rampen oder schiefen Ebenen vermeiden, nach Bedarf mit geeigneten Mitteln gegen Kippen, Abrutschen oder Abrollen sichern.



Verletzungsgefahr durch unvorteilhafte Körperhaltung und hohes Gewicht!

Der Luftentfeuchter ist schwer.

- ➔ Bei Bewegung oder Transport des Gerätes immer die Transportgriffe oder benutzen.
- ➔ Das Gerät zu zweit heben oder nach Bedarf geeignete Hebe- und Transportmittel anwenden.



Sachschaden durch Fehlbedienung des Klappgriffs

- ➔ Wenden Sie keine Gewalt an.

Bei korrekter Bedienung lässt sich der Klappgriff ohne Kraftaufwand bewegen.



Sachschaden

Beim Zug am Netzkabel kann dieses beschädigt werden.

- Vor dem Transport des Luftentfeuchters immer den Netzstecker ziehen.
- Den Luftentfeuchter immer mit Hilfe der Griffvorrichtungen transportieren.
- Die Luft muss frei zirkulieren können. Die Luftöffnungen – auch die rückseitigen und seitlichen – dürfen nicht abgedeckt werden. Der Freiraum vor den Lamellen und dem Luftfilter muss mind. 1 Meter betragen, sollte für eine optimale Luftumwälzung im Raum aber deutlich größer sein.

1. Melden Sie augenscheinliche Schadensfälle sofort bei Anlieferung dem Transportunternehmen, Paketdienst, Post etc. und vermerken Sie die Schadensfälle auf dem Versandpapier bzw. Speditionsschein!
2. Entfernen Sie das Verpackungsmaterial vollständig und entsorgen es gemäß den örtlichen Bestimmungen.
3. Überprüfen Sie den Lieferumfang (siehe Seite 8) auf Vollständigkeit.
4. Sollten Sie nach dem Auspacken des Luftentfeuchters einen Transportschaden oder die Unvollständigkeit der Lieferung feststellen, wenden Sie sich bitte sofort an Ihren zuständigen Verkäufer bzw. Fachhändler.



Es wird empfohlen, die Geräteverpackung aufzubewahren, um den Luftentfeuchter in einem Gewährleistungsfall sicher verschicken zu können.

5. Transportieren Sie den Luftentfeuchter vorzugsweise unter Verwendung der Griffvorrichtungen zum Einsatzort.

Aufstellung

Bei der Aufstellung und beim Transport des Luftentfeuchters gehen Sie wie folgt vor:

1. Stellen Sie den Luftentfeuchter an einem den Einsatzbedingungen (siehe unten) entsprechenden Ort auf ebenem Untergrund auf.

2. Sorgen Sie dafür, dass das Kondensat immer sicher aufgefangen bzw. abgeleitet werden kann.

Einsatzbedingungen

Luftentfeuchter sind für den mobilen oder stationären Einsatz in Innenräumen, auf Baustellen, in Wasserwerken, Schwimmhallen, Garagen und Lagerräumen vorgesehen.

Der Luftentfeuchter arbeitet problemlos im Temperaturbereich von +1 °C bis +34 °C und im Feuchtebereich von 35% bis 99% relativer Luftfeuchte.

Bei niedrigeren oder höheren Temperaturen schaltet das Gerät automatisch ab. Die Verwendung in Räumen mit niedrigeren Temperaturen ist ineffizient und kann zu Vereisung führen.

Die Lagerung des Luftentfeuchters bei unzulässigen Temperaturbedingungen kann bei sofortigem Einschalten zu Schäden / Problemen führen.

Bei einer Lagerung unter 0 °C muss sich das Gerät vor seiner Verwendung zu erst an die Raumtemperatur anpassen können. Ermöglichen Sie dem Luftentfeuchter daher ggf. eine Anpassungsphase vor dem Einschalten.

Der geeignete Standort für den Luftentfeuchter bietet:

- Stromanschluss 230 V / 50 Hz
- Ebenen Untergrund
- Freiraum von mind. 1 Meter vor den Luftaustrittslamellen und dem Luftfilter, besser mehr!

Wählen Sie den Standort so, dass die Luft des Luftentfeuchters möglichst optimal in Ihrem Raum zirkulieren kann.

Der Luftentfeuchter muss auf ebenem Untergrund aufgestellt werden.



Mit einem Luftentfeuchter können Feuchtwerte von 30% r. F. erreicht werden. Werden niedrigere Werte benötigt, ist ein Adsorptionstrockner zu verwenden. Fragen Sie dazu Ihren Fachberater.

Bei unklaren Einsatzbedingungen kontaktieren Sie bitte Ihren Fachberater.

Elektrischer Anschluss



Lebensgefahr durch Stromschlag

- ➞ Vor Inbetriebnahme müssen die technischen Daten des Luftentfeuchters mit den Gegebenheiten des Aufstellungsraumes verglichen werden!

Vor dem elektrischen Anschluss des Luftentfeuchters müssen folgende Punkte überprüft werden:

- Die Netzspannung muss mit der Spannung des Luftentfeuchters übereinstimmen!
- Die Steckdose und das Versorgungsnetz müssen ausreichend abgesichert sein!
- In Feuchträumen bzw. auf Baustellen muss ein FI-Schutzschalter installiert sein!
- Der Gerätestecker muss für die Gebäudesteckdose geeignet sein!
- Die verwendete Steckdose muss mit einwandfreier Erdung ausgerüstet sein!

Stecken Sie den Netzstecker in die Steckdose.

Kondensatablauf anschließen



Sachschaden / unzureichende Geräteleistung durch fehlerhaften Anschluss des Kondensatablaufschlauches

- ➔ Ohne Wasserauffangbehälter: Schlauchende muss tiefer als der Schlauchanfang (Ablaufstutzen) liegen: Gefälle mindestens 5%, d. h. 5 cm / Meter.
- ➔ Das Schlauchende nicht in Wasser stecken (Wasserrückstau möglich).
- ➔ Schlauch nie knicken.
- ➔ Keine Gegenstände auf den Schlauch stellen.
- ➔ Regelmäßig überprüfen, ob Kondensat sicher abfließt.



Abb. 6: Abdeckblech mit Wasserauffangbehälter



Abb. 7: Abdeckblech ohne Wasserauffangbehälter

1. Lösen Sie die Verriegelung des Wasserauffangbehälters an der Eimerverriegelung (Abb. 2, Pos. 4 auf Seite 10).
2. Entnehmen Sie den Wasserauffangbehälter. Das Abdeckblech dahinter ist nicht vor der Aussparung (Abb. 6).

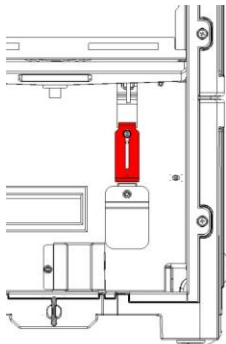
TRANSPORT UND AUFSTELLUNG

3. Lockern Sie die Schraube am oberen Abdeckblech und schieben Sie das Abdeckblech vor die Aussparung (Abb. 7). Ziehen Sie die Schraube wieder an.
4. Befestigen Sie den Kondensatablaufschauch am Kondensatablaufstutzen (Abb. 2, Pos. 6) und sichern Sie ihn mit einer Schlauchschelle.
5. Den Schlauch mit Gefälle (mind. 5%, d.h. 5 cm pro Meter) vom Luftentfeuchter weg in einen Abfluss leiten.

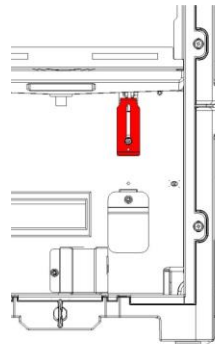
6 Betrieb und Bedienung



Verletzungsgefahr und Geräteschaden

Von unzulässigen Umgebungsbedingungen oder unsachgemäßer Bedienung des Luftentfeuchters können Gefahren ausgehen.

- ➔ Vor Inbetriebnahme des Luftentfeuchters lesen Sie die Bedienungsanleitung.

Bedienelemente



Abb. 8: Bedienfeld

1	aktuelle Raumfeuchte	7	Leistungszähler (MID)
2	Pfeiltaste Raumfeuchte erhöhen	8	Anzeige Wasserauffangbehälter voll
3	Soll-Raumfeuchte	9	Infotaste
4	Pfeiltaste Raumfeuchte senken	10	Nachtmodus
5	stufenweise Lüftereinstellung	11	Betriebsstunden
6	Ein-/Ausschalttaste	12	Display

Der Energieverbrauch der an die Gerätesteckdose (Abbildung 1, Pos. 6 auf Seite 9) angeschlossenen Geräte wird nicht durch den geeichten Leistungszähler (Pos. 7) gezählt.

Inbetriebnahme

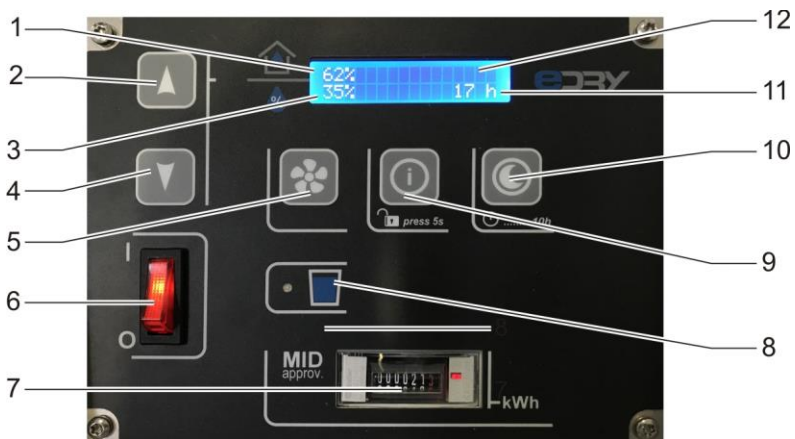
Um den Luftentfeuchter in Betrieb zu nehmen, muss er korrekt montiert und angeschlossen sein (Kapitel 5, ab Seite 12).



Bevor Sie den Luftentfeuchter in Betrieb nehmen, lassen Sie ihn nach einem Transport ca. 15 Minuten in seiner endgültigen Position ruhen. In diesem Zeitraum wird das im Kältesystem verteilte und durch den Transport aufgeschäumte Öl in den Kompressor zurückfließen. Diese Vorgehensweise verlängert die Lebensdauer der Kältemaschine.

1. Stecken Sie den Netzstecker in die Steckdose.
2. Stellen Sie sicher, dass sich der Wasserauffangbehälter im Luftentfeuchter befindet oder ein Ablaufschlauch (optional) ordnungsgemäß verlegt ist und sicher in einen Auffangbehälter oder einen Abfluss geleitet wurde.
3. Drücken Sie die Ein-/Ausschalttaste (Abb. 8, Pos. 6) auf dem Bedienfeld. Wenn der Luftentfeuchter korrekt angeschlossen ist und die vorhandene Feuchte höher als der eingestellte Feuchtwert ist, beginnt der Luftentfeuchter zu arbeiten. Die letzten Werte von Hygrostat, Sprache und Lüfterstufe werden gegebenenfalls übernommen.

Bedienung

1. Stellen Sie über die Pfeiltasten Raumfeuchte senken bzw. Raumfeuchte erhöhen die gewünschte Feuchte ein.

Ist die vorhandene Feuchte höher als der eingestellte Feuchtwert, wird der Luftentfeuchter starten. Ist die vorhandene Feuchte geringer als der eingestellte Feuchtwert, wird der Luftentfeuchter nicht starten.

Beim Betrieb fällt Kondensat an. Dieses können Sie durch den Kondensatablaufschlauch direkt in einen Abfluss leiten oder dazu den Wasserauffangbehälter nutzen. Wenn der Wasserauffangbehälter voll ist, schaltet sich der Luftentfeuchter ab.

- Entleeren Sie den Wasserauffangbehälter, sobald er voll ist. In dem Fall leuchtet die rote Lampe auf dem Bedienfeld. Sobald der Wasserauffangbehälter wieder im Luftentfeuchter steht, schaltet der Luftentfeuchter wieder automatisch ein.

Automatische Abtaugung:

Bei der Entfeuchtung kann sich am Verdampfer Eis bilden. Die Menge des Eises hängt von den Umgebungsbedingungen im umgebenden Raum ab.





Der Luftentfeuchter hat eine automatische Heißgasabtaugung. Bei Vereisung des Verdampfers taut das Gerät automatisch ab. Sobald der Eisbesatz abgetaut ist, läuft der Luftentfeuchter wieder im normalen Entfeuchtungsmodus.



Für Wohnräume werden Klimabedingungen von 20 – 25 °C und 55 – 65% r. F. empfohlen. Für die Bauschnelltrocknung wird der Hygrostat auf Dauerlauf eingestellt.







Bei der Trocknung und Trockenhaltung von Räumen mit Holzausstattung (z. B. Parkettfußböden) oder Gemälden, Antiquitäten, u. Ä. sollte eine Feuchte von 55 – 60% nicht unterschritten werden.

Bei unklaren Trocknungsaufgaben fragen Sie Ihren Fachberater.

Taste	Kurz drücken	5 s lang drücken	Display
	Senken der Raumfeuchte in 1%-Schritten	Senken der Raumfeuchte in 5%-Schritten	
	Erhöhen der Raumfeuchte in 1%-Schritten	Erhöhen der Raumfeuchte in 5%-Schritten	
	Einschalten des Luftentfeuchters Ausschalten des Luftentfeuchters		Start 45% 12345h (blinkt)
	Wechsel der Lüfterstufen Stufe 2: erhöhte Lüfterleistung Stufe 1: niedrige Lüfterleistung		fan speed high fan speed low

Wenn auf dem Display „Stop“ oder „Start“ blinkt, ist keine Bedienung möglich.

Sprache einstellen

Taste	Kurz drücken	5 s lang drücken	Display
	Ausschalten des Luftentfeuchters		Stop (blinkt)
	1 x drücken: Temperaturanzeige des Feuchte-Sensors 2 x drücken: Anzeige der Sprache		80% Raum 22C Verd. -12C 12 Language English
	Tastensperre aktiviert, wenn nach Einschalten 2 Min. keine Taste gedrückt wird. „Tastensperre“ erscheint, wenn dann Pfeil- oder Ventilatorstaste gedrückt wird	Tastensperre deaktiviert, wenn Infotaste gedrückt	Tastensperre Tastensperre deaktiviert
	Sprachewählen (EN, DE, FRA, ITA, SWE, NOR, FIN) <i>3 Sek. warten, bis Blinken erlischt -> Sprache gespeichert</i>		Language Francais
	Nachtmodus aktiviert Gerät läuft 10 Std im Countdown mit niedriger Ventilatorstufe, danach mit hoher		Nachtmodus 09:59 45% 12345h
	Luftentfeuchter wieder einschalten		

7 Wartung und Pflege



Verletzungsgefahr durch Stromschlag und drohender Sachschaden

- ➔ Beachten Sie bei Wartungs- und Pflegearbeiten unbedingt die allgemeinen Sicherheitshinweise!
- ➔ Schalten Sie den Luftentfeuchter vor der Reinigung und Inspektion ab und ziehen Sie den Netzstecker.
- ➔ Inspektion und Arbeiten am Luftentfeuchterinneren nur von ausgebildetem Fachpersonal durchführen lassen.



Verbrennungsgefahr durch Kontakt mit heißen Bauteilen des Kühlkreislaufes!

- ➔ Arbeiten an den inneren Bauteilen dürfen nur durch den Hersteller oder von ihm autorisiertem Personal durchgeführt werden.



Erstickengefahr bei Leckage des Kältemittels in geschlossenen Räumen während Wartungsarbeiten!

- ➔ Arbeiten an den inneren Bauteilen dürfen nur durch den Hersteller oder von ihm autorisiertem Personal durchgeführt werden.



Gefährdung durch Staub!

Bei Reinigung mit Druckluft wird Staub in die Atmosphäre getragen.

- ➔ Schaumfilter mit Staubsauger von der Außenseite und von der Innenseite absaugen, ggf. waschen und trocknen.
- ➔ Reinigung des Gerätes mit Druckluft nur in offener Umgebung durchführen, dabei
- ➔ Schutzmaske und Schutzbrille tragen.



WARNUNG

Schneidefahr am drehenden Ventilatorflügel bei Wartung und an den Gittern!

- ➔ Nicht in die Lufteinlass- und Auslassgitter hinten und vorne am Gerät greifen.
- ➔ Reparaturen oder Instandsetzungsarbeiten dürfen nur durch den Hersteller oder von ihm autorisiertem Personal durchgeführt werden.



WARNUNG

Verletzungsgefahr durch scharfkantige Lamellen

- ➔ Tragen Sie bei der Reinigung des Wärmetauschers Schutzhandschuhe.



WARNUNG

Verletzungsgefahr durch Brennbarkeit des Kältemittels und Vergiftungsgefahr durch Toxizität!

- ➔ Wartung- und Reparaturarbeiten dürfen nur durch den Hersteller oder von ihm autorisiertem Personal durchgeführt werden.



VORSICHT

Geräteschaden

- ➔ Putzmittel können Oberflächen schädigen. Verwenden Sie nur milde Reinigungsmittel.

Reinigung und Inspektion

Die Reinigungsintervalle hängen stark von den Einsatzbedingungen ab. Überprüfen Sie daher Ihren Luftentfeuchter regelmäßig.

Um einen störungsfreien Betrieb des Luftentfeuchters auch im Dauereinsatz sicherzustellen, muss der Luftentfeuchter - insbesondere der Luftfilter - regelmäßig überprüft und gereinigt werden.

Gehen Sie wie folgt vor:

1. Luftentfeuchter ausschalten.
2. Netzstecker ziehen.
3. Luftfilter reinigen bzw. erneuern.
4. Sichtkontrolle: Abtauwanne (siehe Abb. 4, Seite 10), Ablaufstutzen und evtl. angeschlossener Schlauch.
5. Neuen bzw. gereinigten Filter einsetzen. Verwenden Sie nur Original-Filter, um die einwandfreie Funktion des Luftentfeuchters zu gewährleisten.
6. Netzkabel einstecken.
7. Luftentfeuchter einschalten.

Der Luftentfeuchter ist wieder betriebsbereit und kann bei Bedarf an der Ein-/ Ausschalttaste wieder eingeschaltet werden.

Ersatzteile und Kundendienst

Wenn Sie Fragen zu dem Luftentfeuchter haben oder Ersatzteile benötigen, wenden Sie sich bitte an Ihren Vertragshändler oder an den Kundendienst.

8 Störungsbehebung

Weist der Luftentfeuchter einen vermeintlichen Defekt auf, überprüfen Sie bitte zunächst die folgenden Punkte. Sollte dies keine Abhilfe schaffen, wenden Sie sich an Ihren Fachberater.



WARNUNG

Verletzungsgefahr durch Stromschlag und drohender Sachschaden

- ➔ Der Luftentfeuchter darf nur durch geschultes und fachkundiges Personal instand gesetzt werden. Innerhalb der Gewährleistung dürfen Eingriffe nur durch den Hersteller oder durch vom Hersteller beauftragte Personen durchgeführt werden. Eingriffe durch nicht autorisierte Personen führen zu m Erlöschen der Gewährleistungsansprüche!

Fehlermeldungen

Display-Anzeige	Mögliche Bedeutung	Abhilfe
Fehler	<p>Sensorproblem</p> <p>Kältemittelverlust</p> <p>Filterverschmutzt</p> <p>Ventilator defekt</p> <p>Kompressor defekt</p>	<p>Wenden Sie sich an den AERIAL-Service</p> <p>Wenden Sie sich an den AERIAL-Service</p> <p>Filter reinigen bzw. bei Bedarf erneuern</p> <p>Wenden Sie sich an den AERIAL-Service</p> <p>Wenden Sie sich an den AERIAL-Service</p>
Pumpe defekt	Pumpe defekt	Wenden Sie sich an den AERIAL-Service
Eimer entleeren	Wasserauffangbehälter voll	Wasserauffangbehälter entleeren
Raumtemperatur	Außen temperatur 2 Min. lang < 1°C oder > 34°C	Gerät startet selbsttätig neu, wenn Temperatur wieder > 5°C oder < 30°C

Störungen

Problem	Mögliche Ursache	Abhilfe
Der Luftentfeuchter weist eine schlechte bzw. keine Entfeuchtungsleistung auf.	Die Umgebungsfeuchte ist niedriger als 35% r. F. oder die Umgebungs-temperatur ist geringer als + 1 °C. Der Betrieb des Luftentfeuchters ist bei diesen Bedingungen unwirtschaftlich.	Luftentfeuchter abschalten. Tipp: Stellen Sie den Hygrostaten auf einen erreichbaren Wert (z. B. auf ca. 50% r. F.), damit der Luftentfeuchter in Bezug auf die Umgebungsfeuchte rechtzeitig ausschaltet.
	Der Luftfilter ist stark verschmutzt. Der Luftentfeuchter bekommt	Reinigen Sie den Filter bzw. erneuern Sie ihn bei Bedarf. Tipp: Führen Sie regelmäßig die

STÖRUNGSBEHEBUNG

Problem	Mögliche Ursache	Abhilfe
	nicht mehr ausreichend Luft. Verschmutzte Filter können auf Dauer zu Schäden am Luftentfeuchter führen.	Wartung wie in Kapitel 7 beschrieben durch! Verwenden Sie nur Original-Luftfilter von AERIAL.
	Der Kompressor und / oder Ventilator motor ist defekt.	Lassen Sie den Luftentfeuchter von einem Fachbetrieb reparieren.
Der Ventilator des Luftentfeuchters ist außer Betrieb, der Kompressor arbeitet.	Der Luftentfeuchter befindet sich im Abtaumodus. Der Kompressor läuft weiter, der Ventilator jedoch nicht.	Nach einigen Minuten wird auch der Ventilator des Luftentfeuchters automatisch wieder starten.
Der Luftentfeuchter ist außer Betrieb / Ventilator und Kompressor arbeiten nicht.	Luftentfeuchter ausgeschaltet.	Schalten Sie den Luftentfeuchter ein.
	Luftentfeuchter ohne Stromversorgung.	Lassen Sie das Netzkabel, die Steckverbindung, ein evtl. verwendetes Verlängerungskabel, die Steckdose und die Gebäudeabsicherung von einem Fachmann prüfen. Stecken Sie ggf. das Netzkabel ein.

	<p>Wasserauffangbehälter ist voll.</p> <p>Die am Hygrostat eingestellte Feuchte ist erreicht.</p>	<p>Entleeren Sie den Wasserauffangbehälter und stellen Sie ihn zurück in den Luftentfeuchter.</p> <p>Der Luftentfeuchter schaltet sich nach dem Überschreiten von 5% der eingestellten Feuchte selbsttätig wieder ein.</p>
<p>Starke Vereisung am Kühlregister (Verdampfer). Es bildet sich ein Eisblock.</p>	<p>Abtauautomatik defekt</p>	<p>Wenden Sie sich an den AERIAL-Service.</p>
<p>Die am Hygrostat eingestellte Feuchte wird nicht erreicht bzw. der Luftentfeuchter schaltet nicht automatisch aus.</p>	<p>Hygrostat auf einen Wert < 45% r. F. eingestellt.</p>	<p>Ihr Luftentfeuchter kann je nach Umgebungsbedingungen minimal einen Wert von 30% r. F. erreichen. Stellen Sie den Hygrostaten auf einen erreichbaren Wert (z. B. auf ca. 50% r. F.), damit der Luftentfeuchter rechtzeitig ausschaltet.</p>
	<p>Der Luftentfeuchter ist für den Einsatzzweck unzureichend dimensioniert.</p>	<p>Die Raumtemperatur, die Luftwechselrate und evtl. offene Wasserflächen entscheiden unter anderem über die Feuchtelast im Raum. Lassen Sie von Ihrem Fachhändler berechnen, ob der gewählte Luftentfeuchter wirklich für Ihre Gegebenheiten ausreichend ist.</p>

9 Außerbetriebnahme, Lagerung und Entsorgung

Außerbetriebnahme

Wenn Sie den Luftentfeuchter längere Zeit nicht benötigen, können Sie ihn vorübergehend außer Betrieb nehmen. Gehen Sie dazu wie folgt vor:

1. Schalten Sie den Luftentfeuchter an der Ein-/Ausschalttaste (siehe Seite 17, Abb. 8, Pos. 6) aus.
2. Ziehen Sie den Netzstecker.
3. Decken Sie den Luftentfeuchter ggf. zum Schutz vor Staub mit einem Tuch ab.

Lagerung

Zur Lagerung eines einzelnen Luftentfeuchters empfehlen wir folgendes Vorgehen:

1. Verpacken Sie den Luftentfeuchter mit Kartonage.
2. Lagern Sie den Luftentfeuchter entsprechend der vorgeschriebenen Einsatzbedingungen (siehe Seite 14).

Der Luftentfeuchter ist zu Lagerungszwecken stapelbar.



Verletzungsgefahr

- ⇒ Niemals mehr als zwei Luftentfeuchter übereinander stapeln.
- ⇒ Die Luftentfeuchter immer gegen Kippen sichern.



Sachschaden durch Fehlbedienung des Klappgriffs

- ⇒ Wenden Sie keine Gewalt an.
Bei korrekter Bedienung lässt sich der Klappgriff ohne Kraftaufwand bewegen.

Entsorgung

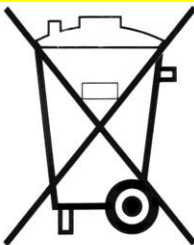

Bitte führen Sie diesen Luftentfeuchter nicht dem Hausmüll zu und entsorgen Sie ihn entsprechend den gesetzlichen Bestimmungen.

10 Technische Daten



Viele unterschiedliche Komponenten, die in einen Luftentfeuchter eingebaut werden, entscheiden auch über die Entfeuchtungsleistung des Luftentfeuchters. Da diese Komponenten nie vollkommen identisch sein können, kann die tatsächliche Leistung gemäß DIN EN 810 um bis zu 5% von der angegebenen Leistung abweichen.

Allgemein		
Anschlussspannung	230 V / 50 Hz	
Schutzart	IP X4	
Absicherung in Schwimmhallen	FI-Schutzschalter bauseits erforderlich	
Einsatzbedingungen	+ 1 °C bis + 34 °C	35% r. F. bis 99% r. F.

Typ	Einheit	AD 740
Umluftmenge		
Ventilator Stufe I	m ³ / h	450
Ventilator Stufe II	m ³ / h	550
Leistungsaufnahme	Watt max.	650
Geräuschpegel	dB (A)	51
Abmessungen H x B x T	mm	690 / 390 / 470
Gewicht	kg	32
Kältemittel (Füllmenge)	kg	R454C (0,32)
GWP		148
CO ²	t	0,047
Entfeuchtungsleistung / Leistungsaufnahme bei:		
30 °C / 80% r. F.	l / 24 h	37
	Watt	650
20 °C / 60% r. F.	l / 24 h	16,5
	Watt	460
10 °C / 70% r. F.	l / 24 h	8
	Watt	360

11 EU-Konformitätserklärung

EG-Konformitätserklärung

im Sinne der EG-Maschinenrichtlinie 2006/42/EG, Anh. II 1. A

Hersteller

Dantherm GmbH
Oststrasse 148
D - 22844 Norderstedt

In der Gemeinschaft ansässige Person, die bevollmächtigt ist, die technischen Unterlagen zusammenzustellen

Manfred Föhlisch
Dantherm GmbH
Oststrasse 148
D - 22844 Norderstedt

Beschreibung und Identifizierung der Maschine

Produkt/Erzeugnis Luftentfeuchter

Typ AD740

Projektnummer Aerial AD740

Funktion Der Luftentfeuchter dient zur Entfeuchtung von Luft bei Atmosphärendruck in geschlossenen Räumen. Er kann die Bildung von Schweißwasser verhindern, zu hohe Luftfeuchte beseitigen und eine bestimmte Luftfeuchte konstant halten. Der Luftentfeuchter ist für den mobilen oder stationären Einsatz in Innenräumen, auf Baustellen, in Wasserwerken, Schwimmhallen, Garagen und Lagerräumen vorgesehen.

Es wird ausdrücklich erklärt, dass die Maschine allen einschlägigen Bestimmungen der folgenden EG-Richtlinien bzw. Verordnungen entspricht:

2006/42/EG	Richtlinie 2006/42/EG des Europäischen Parlaments und des Rates vom 17. Mai 2006 über Maschinen und zur Änderung der Richtlinie 95/16/EG (Neufassung) (1) Veröffentlicht in L 157/24 vom 09.06.2006
2014/35/EU	Richtlinie 2014/35/EU des Europäischen Parlaments und des Rates vom 26. Februar 2014 zur Harmonisierung der Rechtsvorschriften der Mitgliedstaaten über die Bereitstellung elektrischer Betriebsmittel zur Verwendung innerhalb bestimmter Spannungsgrenzen auf dem Markt Veröffentlicht in L 96/357 vom 29.03.2014
2014/30/EU	Richtlinie 2014/30/EU des Europäischen Parlaments und des Rates vom 26. Februar 2014 zur Harmonisierung der Rechtsvorschriften

der Mitgliedstaaten über die elektromagnetische Verträglichkeit
(Neufassung)
Veröffentlicht in L 96/79 vom 29.03.2014

**Fundstelle der angewandten harmonisierten Normen entsprechend Artikel
7 Absatz 2:**

- EN ISO 12100:2010-11 Sicherheit von Maschinen - Allgemeine Gestaltungsleitsätze -
Risikobewertung und Risikominderung (ISO 12100:2010)
- EN 60335-2-40/A1:2006-04 Sicherheit elektrischer Geräte für den Hausgebrauch und
ähnliche Zwecke - Teil 2-40: Besondere
Anforderungen für elektrisch betriebene Wärmepumpen,
Klimageräte und Raumluft-Entfeuchter
- EN 60204-
1:2006/A1:2009 Sicherheit von Maschinen - Elektrische Ausrüstung von
Maschinen - Teil 1: Allgemeine Anforderungen
- EN 378-2:2016 Kälteanlagen und Wärmepumpen - Sicherheitstechnische und
umweltrelevante Anforderungen -
Teil 2: Konstruktion, Herstellung, Prüfung, Kennzeichnung und
Dokumentation
- EN 60335-
1:2012/AC:2014 Sicherheit elektrischer Geräte für den Hausgebrauch und
ähnliche Zwecke - Teil 1: Allgemeine
Anforderungen
IEC 60335-1:2010 (modifiziert)
- EN 60335-
1:2012/A11:2014 Sicherheit elektrischer Geräte für den Hausgebrauch und
ähnliche Zwecke - Teil 1: Allgemeine
Anforderungen
IEC 60335-1:2010 (modifiziert)

Norderstedt, 10.11.2019

Ort, Datum



Unterschrift
Manfred Föhlisch

CE

Händlerstempel:

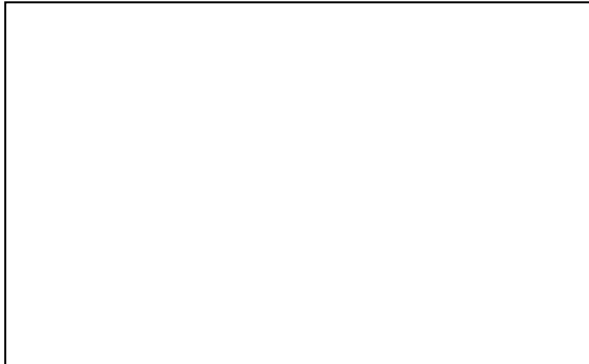

AERIAL®
THE DRYING EXPERTS

Dantherm GmbH

Oststrasse 148 · D-22844 Norderstedt

Phone 0049 (0) 40 526 879 0 · Telefax 526 879 20

E-Mail: info@dantherm.de · Internet: www.aerial.de